

# MEDISANA®

CZ **Infračervený teploměr FTN**  
HU **FTN infravörös lázmérő**  
PL **Termometr na podczerwień FTN**  
TR **Kızılötesi Ateş Termometresi FTN**  
RU **Термометр медицинский  
инфракрасный FTN**



Art. 76120

## CE 0297



ИМ 24 РУ № ФСЗ 2009/05334

**Návod k použití**  
**Használati utasítás**  
**Instrukcja obsługi**  
**Kullanım talimatı**  
**Инструкция по применению**

Přečtěte si prosím pečlivě!  
Kérjük, gondosan olvassa el!  
Przeczytaj uważnie!  
Lütfen dikkatle okuyunuz!  
Внимательно ознакомьтесь!

**CZ**

**Návod k použití**

1	Bezpečnostní pokyny .....	1
2	Užitečné informace .....	3
3	Použití .....	5
4	Různé .....	12
5	Záruka .....	14

**HU**

**Használati utasítás**

1	Biztonsági útmutatások .....	15
2	Tudnivalók .....	17
3	Használat .....	19
4	Különbéle .....	26
5	Garancia .....	28

**PL**

**Instrukcja obsługi**

1	Wskazówki dotyczące bezpieczeństwa .....	29
2	Warto wiedzieć .....	31
3	Stosowanie .....	33
4	Informacje różne .....	40
5	Gwarancja .....	42

**TR**

**Kullanım talimatı**

1	Güvenlik bilgileri .....	43
2	Bilinmesi gerekenler .....	45
3	Kullanım .....	47
4	Çeşitli bilgiler .....	54
5	Garanti .....	56

**RU**

**Инструкция по применению**

1	Указания по безопасности .....	57
2	Полезные сведения .....	59
3	Применение .....	61
4	Разное .....	68
5	Гарантия .....	70

*Otevřete prosím tuto stranu a nechte ji k rychlé orientaci otevřenou!*

*Hajtsa ki ezt az oldalt és hagyja kihajtvá a gyors tájékozódás érdekében!*

*Otwórz tę stronę i dla szybszej orientacji zostaw zawsze otwartą!*

*Lütfen bu sayfayı açınız ve hızlı uyum için bu sayfayı açık bırakınız!*

*Откройте эту страницу и оставьте открытой для более быстрой ориентации!*

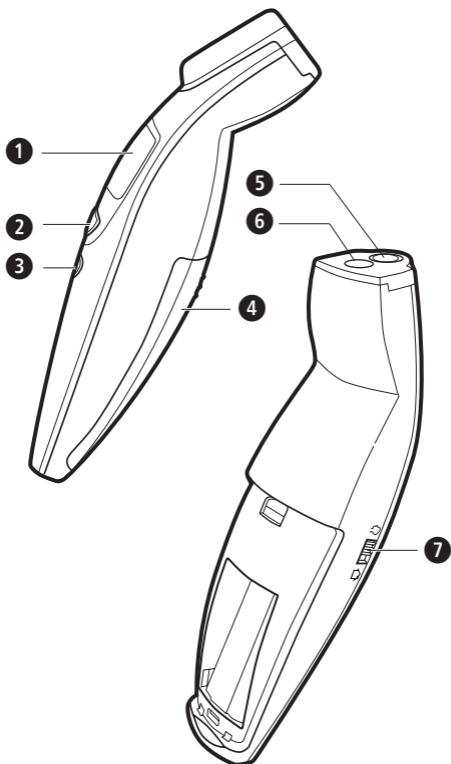



CZ

### Přístroj a ovládací prvky

- 1 Osvětlený LCD displej
- 2 Tlačítko **START** (spuštění měření a vyvolání uložených dat)
- 3 Tlačítko **ZAPNUTO / VYPNUTO (I/O)**
- 4 Příhrádka na baterie
- 5 Osvětlení
- 6 Čidlo
- 7 Přepínač  
(měření tělesné teploty nebo teploty objektu)



## HU

## Készülék és kezelőelemek

- 1 Megvilágított LCD kijelző
- 2 **START** gomb  
(mérés indítása és a tárolt adatok lehívása)
- 3 **BE/KI** gomb (I/O)
- 4 Elemtartó rekesz
- 5 Világítás
- 6 Érzékelő
- 7 Választókapcsoló (testhőmérséklet  / tárgyak hőmérsékletének  mérése)



## PL

## Urządzenie i elementy jego obsługi

- 1 Podświetlany wyświetlacz LCD
- 2 Przycisk **START** (do wykonywania pomiarów i odczytywania zapisanych danych)
- 3 Przycisk **WŁĄCZ / WYŁĄCZ** (I/O)
- 4 Schowek na baterię
- 5 Oświetlenie
- 6 Czujnik
- 7 Przełącznik wyboru  
(pomiar temperatury ciała  / obiektu 



## TR

## Cihaz ve kullanma elemanları

- 1 Işıklı LCD gösterge
- 2 **START** tuşu  
(Ölçümü başlatır ve bellekteki verileri gösterir)
- 3 **AÇ/KAPAT** tuşu (I/O)
- 4 Pil yuvası
- 5 Işık
- 6 Sensör
- 7 Seçim anahtarı  
(vücut ateşi  / nesne sıcaklığı ölçümü 

## RU

## Прибор и органы управления

- 1 Подсвечиваемый ЖК-индикатор
- 2 Кнопка **СТАРТ** (начало измерения и вызов сохраненных в памяти данных)
- 3 **Выключатель** (I/O)
- 4 Отсек для батареек
- 5 Освещение
- 6 Сенсор
- 7 Переключатель выбора  
(Измерение температуры тела  / объекта 



## ВАЖНЫЕ УКАЗАНИЯ! ОБЯЗАТЕЛЬНО СОХРАНЯТЬ!

Прежде, чем начать пользоваться прибором, внимательно прочтите инструкцию по применению, в особенности указания по технике безопасности, и сохраняйте инструкцию по применению для дальнейшего использования.

Если Вы передаете аппарат другим лицам, передавайте вместе с ним и эту инструкцию по применению.

### Пояснение символов



Данная по применению относится к данному прибору. Она содержит важную информацию о вводе в работу и обращении с прибором. Полностью прочтите эту инструкцию. Несоблюдение инструкции может привести к тяжелым травмам или повреждению прибора.



**ПРЕДУПРЕЖДЕНИЕ!**  
Во избежание возможных травм пользователя необходимо строго соблюдать эти указания.



**ВНИМАНИЕ!**  
Во избежание возможных повреждений прибора необходимо строго соблюдать эти указания.



**УКАЗАНИЕ**  
Эти указания содержат полезную дополнительную информацию о монтаже или работе.



классификация прибора: тип BF



Номер LOT



Производитель



Дата изготовления



## Указания по безопасности

- Используйте прибор только по его назначению, указанному в инструкции по применению. При использовании не по назначению теряет свою силу гарантия.
- Прибор не предназначен для коммерческого использования.
- Использование термометра не заменяет консультацию врача.
- Перед проведением измерения температуры пациент и термометр должны в течение как минимум 30 минут находиться в постоянной среде.
- Данный прибор не предназначен для использования лицами (в т. ч. детьми) с ограниченными физическими, сенсорными или умственными способностями или с недостатком опыта и/или знаний, за исключением случаев, когда они находятся под постоянным присмотром ответственных за них лиц или получили от них указания, по использованию прибора.
- За детьми необходимо постоянно следить, чтобы не допустить их игры с прибором.
- Температура лобовой и височной области отличается от температуры внутри тела, которая измеряется, например, орально или ректально. Заболевание, сопровождающееся высокой температурой, на ранней стадии может привести к сосудосуживающему эффекту (вазоконстрикции), это делает кожу холодной. В таком случае температура, измеренная с помощью термометра **FTN** может быть очень низкой. Если вследствие этого результат измерения температуры не соответствует самочувствию пациента или температура окажется слишком низкой, повторяйте измерение каждые 15 минут. Для проверки Вы также можете измерить температуру внутри тела с помощью обычного термометра, который подходит для орального или ректального измерения.
- Контрольное измерение с помощью обычного медицинского термометра рекомендуется в следующих случаях:
  1. Результат измерения слишком низкий.
  2. У новорожденный первые 100 дней.
  3. У детей младше трех лет с ослабленной иммунной системой или если при высокой или нормальной температуре дети ведут себя странно,
  4. Если пользователь применяет устройство впервые или не знаком с правилами применения устройства.
- Поверхность кожи младенцев быстро реагирует на

## 2 Полезные сведения

- температуру окружающей среды. Поэтому не проводите измерения с помощью **FTN** во время или после кормления, так как в этих случаях температура кожи может быть ниже температуры внутри тела.
- В случае неисправностей или повреждений не ремонтируйте прибор самостоятельно, т. к. при этом теряет свою силу гарантия. Обращайтесь в торговую организацию и доверяйте проведение ремонта только авторизованным сервисным центрам.
  - Запрещается использовать поврежденное устройство.
  - Не открывайте устройство. Термометр содержит мелкие детали, которые могут быть проглочены детьми.
  - Не используйте термометр при повышенной влажности.
  - Не кладите термометр в воду или в другие жидкости. **Он не водонепроницаемый.**
  - Для очистки соблюдайте указания, приведенные в разделе **4.1 Чистка и уход.**
  - Не встряхивайте и не стучите по термометру. Не допускайте его падения.
  - Не подвергайте устройство действию прямых солнечных лучей, крайне высоких или низких температур, загрязнению и пыли.
  - Если Вы намереваетесь на продолжительное время прекратить использование прибора, удалите из него элементы питания.

## 2 Полезные сведения

### Благодарность

Благодарим Вас за доверие и поздравляем с покупкой! Купив инфракрасный термометр **FTN**, Вы стали владельцем высококачественного продукта от **MEDISANA**.

Для достижения желаемого успеха и обеспечения длительного срока службы инфракрасного термометра **MEDISANA FTN**, мы рекомендуем внимательно прочесть приведенные ниже указания по применению и уходу.

### 2.1 Комплектация и упаковка

Проверьте комплектность прибора и отсутствие повреждений. В случае сомнений не вводите прибор в работу и обратитесь в торговую организацию или в сервисный центр. В комплект входят:

- 1 Термометр медицинский инфракрасный **MEDISANA FTN**
- 2 батарейки (типа AAA, LR03) 1,5 В , уже установлена!
- 1 Футляр
- 5 чистящих салфеток
- 1 инструкция по использованию

Упаковка может быть подвергнута вторичному использованию или переработке. Ненужные упаковочные материалы утилизировать надлежащим образом. Если при распаковке Вы обнаружили повреждение вследствие транспортировки, немедленно сообщите об этом продавцу.



#### **ПРЕДУПРЕЖДЕНИЕ!**

**Следите за тем, чтобы упаковочная пленка не попала в руки детям!  
Опасность удушья!**

## **2.2 Важная информация об измерении температуры с помощью инфракрасного термометра FTN**

### **Что такое повышенная температура тела?**

Наша нормальная температура тела находится в диапазоне от 36 °С до 37,5 °С. В зависимости от времени суток и физического состояния, например, при месячных, определенные колебания являются нормальными. Если температура тела превышает 38 °С, то говорят о повышенной температуре. Повышенная температура часто появляется при инфекционных заболеваниях и является признаком интенсивной работы защитной иммунной системы организма. Эту естественную реакцию организма на внешние возбудители болезней рекомендуется регулярно контролировать. Если температура превышает 39 °С и не спадает даже через 1 - 2 дня, следует обязательно обратиться к врачу.

Повышенная температура часто сопровождается усталостью, ломотой в суставах и ознобом. Лучше всего контролировать течение болезни, измеряя температуру 2 - 3 раза в день с периодичностью 4 - 6 часов. Измерения всегда должны проводиться на одном и том же месте в одном и том же участке тела. Если необходимо измерять температуру в течение нескольких дней подряд, то делать это необходимо примерно в одно и то же время, таким образом Вы сможете сравнивать результаты.

### **Измерение температуры тела - быстро и безошибочно!**

Инфракрасный термометр от **MEDISANA FTN** гарантирует точное бесконтактное измерение (расстояние примерно 5 см) температуры тела. Измерение осуществляется над бровями, между лбом и висками. Измеряется значение излучаемой оттуда энергии, затем оно переводится в температурный показатель. Результат измерения отображается в



### 3 Применение

течение 1 секунды. Таким образом можно измерить температуру тела младенца, не касаясь его виска. Инновационная технология инфракрасного датчика, используемая в этом устройстве, обеспечивает выбор отображения результата измерения - в качестве оральной, ректальной или аксиллярной температуры.

#### Дополнительная функция

Кроме измерения температуры тела инфракрасный термометр **FTN** от **MEDISANA** может применяться для измерения температуры различных объектов (например, температура окружающей среды, жидкостей, поверхностей). Такое измерение доступно в диапазоне от 0 до 100 °С.

### 3 Применение

#### 3.1 Ввод в действие

##### Установка / вынимание батареек

Батарейки уже вставлены в инфракрасный термометр от **MEDISANA FTN**. Если после определенной длительности работы на ЖК-индикаторе появится символ батареек, то Вам необходимо вставить новые батарейки 1,5 В (LR03, AAA).

##### *Изъятие:*

Ослабьте винт на нижнем конце крышки отсека для батареек, снимите крышку. Удалите батарейки.

##### *Укладка:*

Вставьте новые батарейки 1,5 В (Тип LR03, AAA). Соблюдайте правильное положение батареек (Изображение на отсеке для батареек). Установите на место крышку отсека для батареек и закрепите ее с помощью винта.



#### **ПРЕДУПРЕЖДЕНИЕ! УКАЗАНИЯ ПО БЕЗОПАСНОМУ ОБРАЩЕНИЮ С БАТАРЕЙКАМИ**

- Батарейки не разбирать!
- При необходимости перед установкой батареек очистите контакты батареек и устройства!
- Разряженные батарейки немедленно удалить из прибора!
- Повышенная опасность вытекания электролита - избегайте попадания на кожу, слизистые оболочки и в глаза! В случае попадания электролита сразу промойте пострадавшие участки достаточным количеством чистой воды и незамедлительно обратитесь к врачу!

*Продолжение —>*



**ПРЕДУПРЕЖДЕНИЕ!**  
**УКАЗАНИЯ ПО БЕЗОПАСНОМУ**  
**ОБРАЩЕНИЮ С БАТАРЕЙКАМИ**  
*(Продолжение)*



- Если батарейка случайно была проглочена, немедленно обратитесь к врачу!
- Всегда заменяйте все батарейки одновременно!
- Используйте только батарейки одного типа, не комбинируйте батарейки различных типов или использованные батарейки с новыми!
- Правильно вставляйте батарейки, учитывайте полярность!
- Убедитесь, что отсек для батареек плотно закрыт!
- Если прибор долго не используется, удалите из него батарейки!
- Не допускать попадания батареек в руки детей!
- Не заряжать батарейки заново! Существует опасность взрыва!
- Не закорачивать! Существует опасность взрыва!
- Не бросать в огонь! Существует опасность взрыва!
- Не использованные батарейки храните в упаковке, не храните их вблизи от металлических предметов, чтобы избежать короткого замыкания!
- Не выкидывайте использованные батарейки в бытовой мусор, а только в специальные отходы или в контейнеры для сбора батареек, имеющиеся в магазинах!

### Перед применением

• **Адаптация устройства к температуре в помещении:**

Для наиболее точного измерения температуры тела тело должно адаптироваться к температуре помещения, в котором будет проводиться измерение. Это условие также относится к инфракрасному термометру FTN. При изменении места измерения он автоматически приспосабливается к новой среде. Для выравнивания собственной температуры термометра и температуры помещения устройству необходимо определенное время. В зависимости от разности температур этот процесс может занять более 30 минут. Только после завершения процесса выравнивания температур возможны точные результаты измерения.

• **Установка места измерения, где будет проводиться измерение температуры:**

Термометр FTN отображает результаты измерения как нормальные значения температуры, как если бы они измерялись обычным медицинским термометром. Вы можете выбрать один из следующих методов измерения: оральный  (рот), аксиллярный  (подмышка) и ректальный  (анальное отверстие).

Выполните следующие действия:

1. Включите прибор с помощью выключателя ③. Переключатель выбора ⑦ находится в положении измерения температуры / измерение температуры тела (вверху / ). Установленная часть тела отобразится соответствующим мигающим символом,  рот,  подмышка и  анальное отверстие.
2. Подождите, пока мигает символ °C, который отображает готовность устройства.
3. Переместите переключатель ⑦ вниз, затем снова вверх. Три символа эталонной части тела появляются на дисплее приблизительно на 3 секунды. Будет мигать установленный символ, два других останутся неизменными.
4. Кнопкой **СТАРТ** ② Вы в течение 3 секунд переходите между тремя символами. После выбора символа Вы услышите короткий сигнал.
5. Выбранный символ будет мигать. Установка завершится примерно через 5 секунд, прибор готов к измерению.

### 3.2 Измерение температуры тела



#### УКАЗАНИЯ,

как получить точные результаты измерения:

- Перед проведением измерения температуры пациент и термометр должны в течение как минимум 30 минут находиться в постоянной среде.
- Не проводите измерение во время или сразу после кормления ребенка.
- Не используйте термометр при повышенной влажности.
- Пациенту запрещается пить, есть непосредственно перед измерением или во время измерения температуры. а также следует избегать чрезмерных физических усилий.
- Очистите область, в которой будет проводиться измерение, удалите пыль, волосы и пот перед установкой датчика ⑥ в положение измерения.
- Не выводите термометр из области измерения, пока не услышите сигнал, подтверждающий конец процедуры.
- Если во время или после измерения датчик ⑥ загрязнится, очистите его с помощью ватного тампона, смоченного в медицинском спирте, перед тем, как убраться термометр.

*Продолжение —>*

**УКАЗАНИЯ,**

как получить точные результаты измерения:

*(Продолжение)*

- Всегда проводите измерение температурц на одном и том же месте, так как в различных условиях результат измерения может меняться.
- Контрольное измерение с помощью обычного медицинского термометра рекомендуется в следующих случаях:
  1. Результат измерения слишком низкий.
  2. У новорожденный первые 100 дней.
  3. У детей младше трех лет с ослабленной иммунной системой или если при высокой или нормальной температуре дети ведут себя странно,
  4. Если пользователь применяет устройство впервые или не знаком с правилами применения устройства.

Термометр прошел клинические испытания, его безопасность и точность при условии соблюдения данной инструкции по применению проверены и подтверждены.

1. Переместите переключатель выбора **7** в верхнее положение для установки режима измерения температуры тела .

2.  Нажмите выключатель **3**.  
Активируется ЖК-индикатор **1**.  
Устройство проведет самотестирование, при котором на короткое время на дисплее появятся все символы.

3.  В заключение примерно в течение 2 секунд отобразится последний сохраненный результат измерения вместе с символом **M** (M = Memory/память).

4.  Должен прозвучать короткий сигнал и появиться мигающий символ единицы измерения °C вместе с символом выбранной части тела, термометр готов к измерению.

5. Чтобы начать измерение, направьте датчик **6** на середину лба, расстояние должно быть не больше 5 см. Если лоб покрыт волосами, потом или грязью, удалите их для оптимизации точности измерения.
6. Нажмите и удерживайте выключатель **2**. Включится синяя подсветка **5** для освещения области измерения.
7. Переместите термометр к бровям, от лба к виску, чтобы определить самое высокое значение температуры. Во время измерения температуры в области будут раздаваться длинные сигналы; как только термометр определит более высокую температуру, сигналы станут короче. Затем сигналы снова станут длиннее, это означает, что самая высокая температура измерена.
8. После этого отпустите выключатель **2**.



- Если результат измерения находится ниже уровня высокой температуры, Вы услышите длинный сигнал, результат отобразится на зеленом фоне.

- Если результат измерения находится на уровне высокой температуры или выше, Вы услышите 10 коротких сигналов, результат отобразится на красном фоне, чтобы обратить внимание пациента на возможный жар.



#### УКАЗАНИЕ

Температура тела, которая считается повышенной (уровень высокой температуры), отличается в зависимости от места тела, где было произведено измерение:

<i>Установленный участок тела</i>	<i>Уровень высокой температуры</i>
анальное отверстие (ректально)	37,8 °C
рот (орально)	37,5 °C
подмышка (аксиллярно)	37,2 °C

9.  Если примерно через 2 секунды символ °C снова начнет мигать, значит, термометр готов к дальнейшим измерениям.

### 3.3 Измерение температуры объектов

1. Переместите переключатель выбора **7** в нижнее положение для установки режима измерения температуры объекта .
2. Нажмите выключатель **3**. Активируется ЖК-индикатор **1**. Устройство проведет самотестирование, при котором на короткое время на дисплее появятся все символы.
3. В заключение примерно в течение 2 секунд отобразится последний сохраненный результат измерения вместе с символом **M** (M = Memory/память).
4. Если прозвучит короткий сигнал и появится мигающий символ единицы измерения °C, значит, термометр готов к измерению.
5. Чтобы начать измерение, направьте датчик **6** на середину объекта, расстояние должно быть не больше 5 см. Если он покрыт водой, пылью или грязью, удалите их для оптимизации точности измерения.
6. Нажмите и удерживайте выключатель **2**. Включится синяя подсветка **5**, температура будет измерена. Процесс измерения будет сопровождаться серией звуковых сигналов.
7. Через несколько секунд отпустите выключатель **2**. Прозвучит длинный сигнал, подтверждающий окончание процесса измерения. Удалите датчик из положения измерения. На дисплее отобразится измеренная температура.

### 3.4 Вызов результатов измерений

В термометра **MEDISANA FTN** может быть сохранено до 30 результатов измерений.

Сохраненные результаты измерений Вы можете вызвать, коротко нажимая кнопку **СТАРТ 2**, не включив перед этим термометр **выключателем 3**. На дисплее справа рядом с индикацией „- -“ начинает мигать пиктограмма **M**. После следующего короткого нажатия кнопки **СТАРТ 2** на неподсвечиваемом дисплее появляется номер ячейки памяти „1“, а сразу после этого последняя введенная в память температура. Под единицей измерения температуры мигает пиктограмма **M**.

Следующим нажатием кнопки **СТАРТ 2** Вы можете вызвать результат измерений, сохраненный в ячейке памяти „2“. Имеется 30 ячеек памяти, которые появляются друг за другом на дисплее после повторного нажатия кнопки **СТАРТ 2**.

Если еще не все ячейки памяти заняты, то при переходе на свободную ячейку появляется индикация „- -“.

### 3.5 Сообщения об ошибках

#### Индикация

#### Описание



#### **Измеренная температура слишком высока.**

На дисплее появится символ **H**, если результат измерения превысит 42,2 °C (измерение температуры тела) или 100 °C (измерение температуры объектов).



#### **Измеренная температура слишком низкая.**

На дисплее появится символ **L**, если результат измерения находится ниже уровня 34 °C (измерение температуры тела) или 0 °C (измерение температуры объектов).



#### **Температура окружающей среды слишком высока.**

Температура окружающей среды выше 40 °C (измерение температуры объектов)



#### **Температура окружающей среды слишком низкая.**

Температура окружающей среды ниже: 16 °C (измерение температуры тела) 5 °C (измерение температуры объектов)



#### **Неправильные показания на дисплее.**

Произошел сбой.  
Прозвучат 3 коротких сигнала.



#### **Пустой дисплей.**

Проверьте положение батарей.



#### **Индикация разряженных батарей.**

Вставьте новые батареи.

## 4.1 Чистка и уход

- Датчик является самой чувствительной частью инфракрасного термометра **MEDISANA FTN**. Не допускайте его загрязнения или повреждения. Очищайте датчик ватным тампоном, смоченным в теплой воде или в 70 %-ном растворе изопропилового спирта.
- Не погружайте термометр в воду или другие жидкости. **Он не водонепроницаемый.**
- Для очистки термометра используйте мягкий материал, слегка смоченный слабым мыльным раствором или 70 %-ным изопропиловым спиртом. Не допускать попадания воды внутрь прибора. Используйте прибор только после его полного высыхания.
- Не используйте агрессивные чистящие средства, разбавители, бензин или жесткие щетки.
- Следите за тем, чтобы не поцарапать линзу датчика, дисплей и корпус.
- Не храните термометр и не пользуйтесь им при слишком высокой или слишком низкой температуре (см. условия эксплуатации в главе “Технические данные”) и влажности воздуха, под прямыми солнечными лучами, в сочетании с электрическим током или в пыльном месте.
- Внимайте батарейки из прибора, если он не используется длительное время. В противном случае грозит опасность вытекания электролита из батареек.
- Если термометром пользоваться согласно данной инструкции, то регулярного обслуживания или калибровки не требуется.

## 4.2 Указание по утилизации



Запрещается утилизировать данный прибор вместе с бытовыми отходами.

Каждый потребитель обязан сдавать все электрические и электронные приборы независимо от того, содержат ли они вредные вещества, в городские приемные пункты или предприятия торговли, чтобы обеспечить их экологичную утилизацию.

Выньте батарейки перед утилизацией прибора. Не выбрасывайте использованные батарейки вместе с бытовыми отходами, а сдавайте их как специальные отходы или в пункты приема батареек на предприятиях специализированной торговли!

По вопросам утилизации обращайтесь в коммунальные службы или к дилеру.



### 4.3 Технические характеристики

Название и модель	: Термометр медицинский инфракрасный <b>MEDISANA FTN</b>
Система индикации	: Цифровая индикация (ЖК)
Электропитание	: 3 В=, 2 батарейки по 1,5 В (типа LR03, AAA)
Диапазон измерений	: Измерение температуры тела 34 °C – 42,2 °C Измерение температуры объектов 0 °C – 100 °C
Точность измерений (лабораторные измерения)	: в диапазоне 34 °C – 35,9 °C: $\pm 0,3$ °C 36 °C – 39 °C: $\pm 0,2$ °C 39,1 °C – 42,2 °C: $\pm 0,3$ °C (при условиях эксплуатации)
Клиническая точность воспроизведения результатов	: 0,18 °C
Длительность измерения	: около 1 секунды
Емкость памяти	: до 30 измерений
Сигнализация повышенной температуры	: при температуре $>37,5$ °C
Автомат. отключение	: примерно 3 минуты после последнего измерения
Рабочая температура	: Измерение температуры тела 16 °C – 40 °C Измерение температуры объектов 5 °C – 40 °C
Температура хранения/транспортировки	: -20 °C – +50 °C
Размеры	: около 147 x 38 x 21 мм
Вес	: около 48 г с батарейками
Артикул	: 76120
Номер EAN	: 40 15588 76120 1

## CE 0297

Символ CE на приборе относится к нормативному акту ЕС 93/42/ЕЕС.

Прибор предназначен для использования в быту.

При **коммерческом использовании** необходимо ежегодно проводить метрологический контроль. Такой контроль является платным и может проводиться в надлежущей инстанции или авторизованными сервисами -согласно "Положению о коммерческих пользователях медицинской продукции".

#### **Электромагнитная совместимость:**

Прибор соответствует требованиям стандарта EN 60601-1-2 по электромагнитной совместимости. Подробности об этих результатах измерений можно запросить в компании MEDISANA.

**В ходе постоянного совершенствования прибора возможны технические и конструктивные изменения.**